

ГАРАНТИЙНЫЙ ТАЛОН

Заполняется магазином, где приобретено изделие

_____ (Наименование изделия)

Дата выпуска _____

Дата продажи _____

Владелец изделия _____

(Фамилия, Имя, Отчество)

Адрес _____

Установлен дефект _____

Исправил мастер _____

(подпись)

ГАРАНТИИ

24 месяца со дня приобретения по предъявлению гарантийного талона по обнаруженным дефектам. За механические повреждения, потертости, сколы фабрика ответственности не несет.

Наш адрес: РОССИЯ, 427628, Удмуртская республика, г. Глазов, ул. Сибирская, 42.

Контактный телефон: 8 (341-41)2-58-38

"бесплатный звонок по России 8-800-100-2600"

_____ (линия отреза)

ПАСПОРТ

1. Дата выпуска

2. Отметка магазина о продаже

3. Штамп магазина

4. "___" _____ 201__ г.

Пункты 2,3,4 заполняются в магазине при покупке мебели.

Сертификат _____

глазов®
www.glazovmebel.ru

РОССИЯ

ОАО "Глазовская мебельная фабрика"
Удмуртская Республика, г. Глазов
ул. Сибирская, 42

EAC

Модульная серия корпусной мебели "ADELE"
ADELE 9 (спальня) Шкаф для одежды и белья

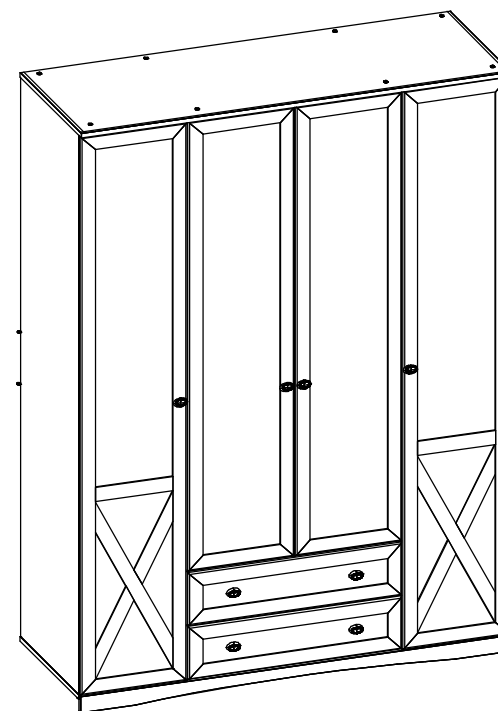

Габаритные размеры в мм,
1562x590x2135

ИНСТРУКЦИЯ ПО СБОРКЕ

Уважаемый покупатель, обращаем Ваше внимание на то, что внешний вид изделия во многом зависит от качества сборки.

ПОДГОТОВКА К СБОРКЕ

1. Распаковать упаковки (при этом сохранить упаковочные ярлыки).
2. Ознакомиться с данной инструкцией по сборке.
3. Подготовить инструмент: молоток, набор отверток, рулетку.
4. Подготовить место для сборки.
5. Прямоугольность собранных каркасов проверять рулеткой по диагонали.

ПРИМЕЧАНИЕ

1. Заглушки на фурнитуру устанавливать после полной сборки изделия.
2. На неиспользуемые отверстия заглушки самоклеющиеся устанавливать с наружной стороны изделия.
3. ADELE 9 (спальня) Шкаф для одежды и белья может использоваться с изделием ADELE 51 (спальня) Карниз.
4. Заднюю стенку крепить гвоздями компл.№10 (P) с шагом 200мм.
5. Дно ящика крепить гвоздями компл.№10 с шагом 100мм.

ПРАВИЛА ЭКСПЛУАТАЦИИ И УХОДА ЗА МЕБЕЛЬЮ

1. Мебель, перевозимая при температуре ниже 0°C, охлаждается и при установке в помещении "запотевают", поэтому ее следует немедленно протереть чистой, сухой, мягкой тканью.
2. Мебель предназначена для эксплуатации в помещениях с температурой воздуха +10+28 °C и относительной влажностью 50-70%. Не рекомендуется ставить мебель близко к источникам тепла, а также к сырым и холодным стенам. Ее следует беречь от прямого попадания солнечных лучей.
3. На поверхности деталей не следует ставить горячие и влажные предметы. Нежелательно попадание кислот, щелочей и растворителей (спирт, бензин, ацетон).
4. Поверхности следует оберегать от механических повреждений, ударов и царапин, поскольку восстановить поверхность невозможно.
5. Поверхности мебели следует чистить специальным составом, который можно приобрести в магазине.
6. Зеркала и стекла рекомендуется чистить любыми средствами, предназначенными для этих целей.
7. Для предотвращения повреждения полового покрытия при перемещении мебели следует использовать подстилочный материал (картон, плотная ткань и т.п.)

ПОРЯДОК ПРЕДЪЯВЛЕНИЯ ПРЕТЕНЗИЙ НА КАЧЕСТВО МЕБЕЛИ











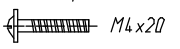

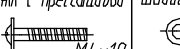



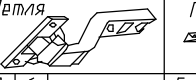





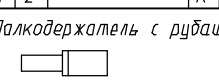
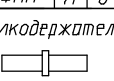



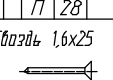

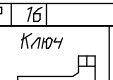
Претензии по комплектности и производственным дефектам в течение гарантийного срока должна направляться покупателем непосредственно в магазин, где приобретена мебель, с обязательным приложением товарного чека и упаковочных ярлыков.

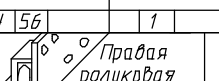
По дефектам, появившимся из-за несоблюдения покупателем правил эксплуатации и ухода за мебелью, претензии не принимаются

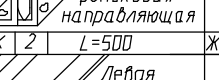
К СВЕДЕНИЮ ПОКУПАТЕЛЯ

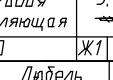
Предприятие оставляет за собой право вносить изменения в конструктивные элементы мебели на основе внедрения передовой технологии, улучшающие качество выпускаемой продукции.

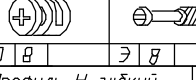
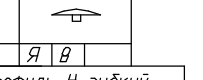
При обнаружении производственных дефектов ссылаться на номер набора мебели, номер ОТК, приложите гарантийный талон и упаковочные ярлыки.

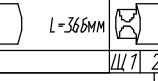
Комплект №3	Ручка-кнопка	Винт с прессшайбой	
			
А 4		Б 4	
Комплект №3	Ручка-кнопка	Винт с прессшайбой	Шайба пластм
			
А 4		Г 4	В 4
Комплект №4	Петля	Планка	Шуруп 4x13
			
Д 8		Е 8	Ж 32
Комплект №4	Петля	Планка	Шуруп 4x13
			
З 6		Е 6	Ж 24
Комплект №6	Штанга-держатель	Штанга	4x16
			
И 2		К 1 L=754мм	Л 6
Комплект №8	Полкодержатель с рубашкой	Полкодержатель	
			
М 2		М1 16	
Комплект №10	Шуруп 4x16	Шуруп 3x25	Шайба
			
Н 8		О 20	П 28
Комплект №11	Наконечник	Гвоздь 1,6x25	
			
С 8		Р 16	
Комплект №19	Винт КАН7x50	Ключ	Заглушка самокл
			
У 56		1	Ф 44
Комплект №25	Правая роликовая направляющая		Шуруп 3,5x13
			
	L=500		Ж1 16
	Х 2		
Левая роликовая направляющая		Шуруп 3,5x13	
			
L=500		Ж1 16	
Ч 2			
Комплект №45	Эксцентрик	Дюбель	Заглушка
			
Ю 8		Э 8	Я 8
Профиль Н гибкий L=366мм		Профиль Н гибкий L=852мм	
			
Щ 2		Щ1 2	
Комплект №52	4x13	Стяжка "Науди"	
			
Ш 8		Ш1 4	

Крепление петли (комплект №4)

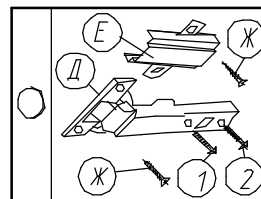

Крепление петли (комплект №4)

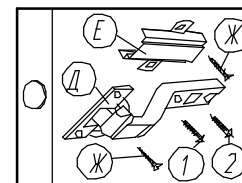

Крепление штанги (комплект №6)

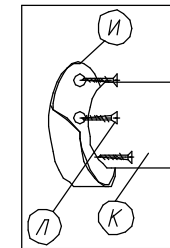

Крепление задней стенки (комплект №10)

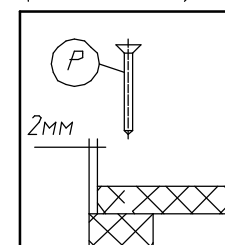

Крепление дна ящика (комплект №10)

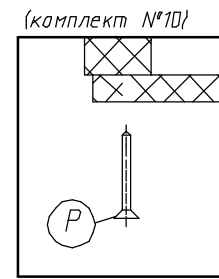

Крепление задней стенки к царгам (комплект №10)

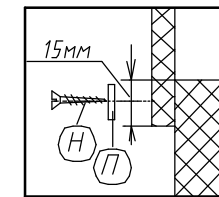

Крепление роликовой направляющей (комплект №25) левая

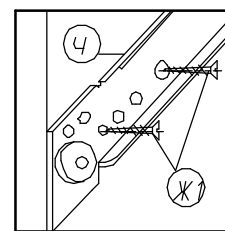

правая

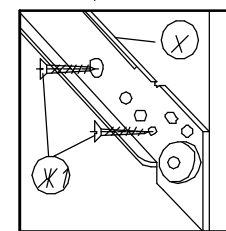

Крепление наконечника (комплект №71)

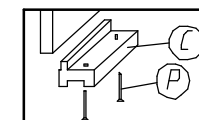

Крепление винта саморезного (комплект №19)

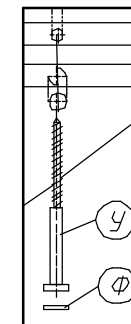

Крепление стяжки эксцентриковой (комплект №45)

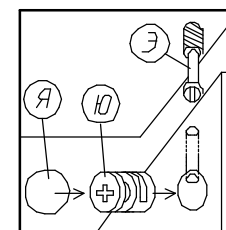

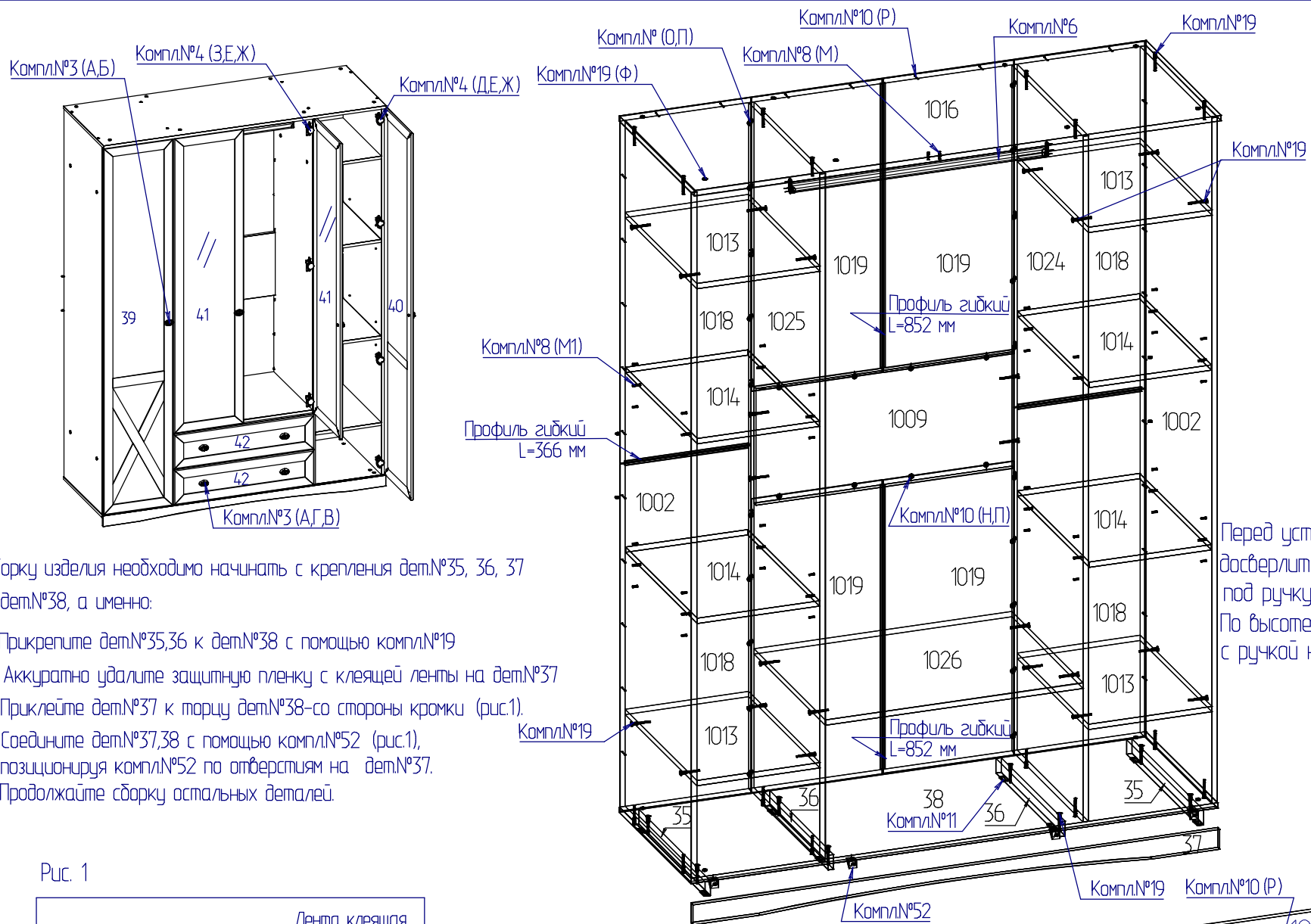

№дет.	Длина	Ширина	Кол-во
1019	880	388	4
1018	1040	388	4
1014	363	560	4
1024,1025,1002	2054	560	4
1013	366	560	4
1026	764	560	1
1016	1562	587	1
1009	764	350	1
38	1562	560	1
39,40	2050	387	2
41	1651	387	2
1023	521	723	2
1020,1021	500	140	4
1022	739	125	2
42	776	195	2
37	1562	60	1
35	560	44	2
36	500	44	2

Перед установкой двери №41 необходимо досверлить отверстие диаметром 5 мм под ручку (см.схему сборки). По высоте ручка должна быть на уровне с ручкой на двери №39,40.

Сборку изделия необходимо начинать с крепления дет.№35, 36, 37 к дет.№38, а именно:

1. Прикрепите дет.№35,36 к дет.№38 с помощью компл.№19
2. Аккуратно удалите защитную пленку с клеящей ленты на дет.№37
3. Приклейте дет.№37 к торцу дет.№38-со стороны кромки (рис.1).
4. Соедините дет.№37,38 с помощью компл.№52 (рис.1), позиционируя компл.№52 по отверстиям на дет.№37.
5. Продолжайте сборку остальных деталей.

Рис. 1

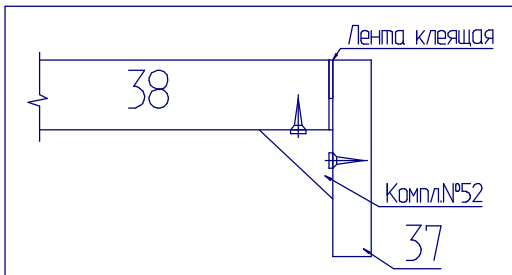

Примечание: При сборке ящика стяжку эксцентриковую компл.№45 затянуть после установки дна в пазы.

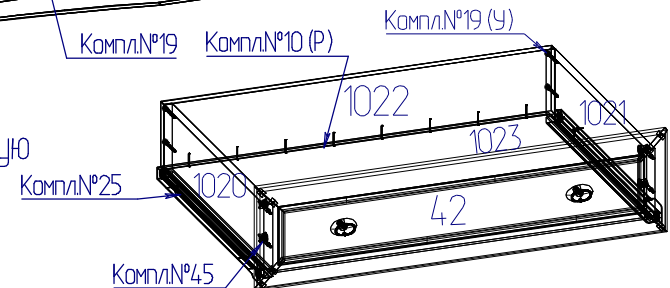

Регулировка роликовой направляющей

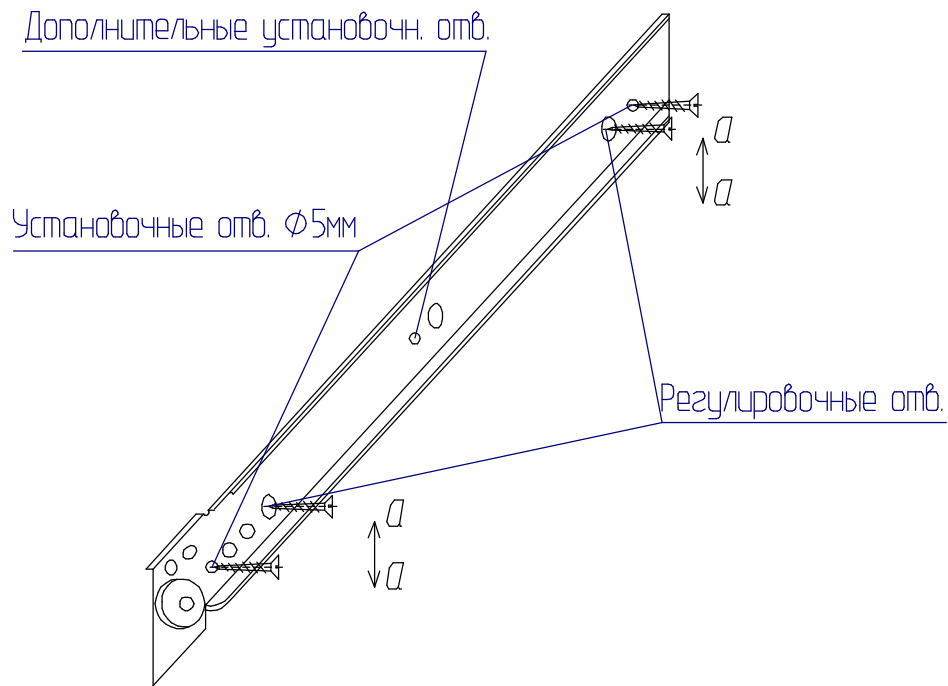

Роликовые направляющие крепить к вертикальным стенкам корпуса по регулировочным отверстиям (крайние овальные отверстия на роликовых направляющих) шурупами 3,5x13.

Установить ящики в корпус и отрегулировать их положение, перемещая роликовые направляющие по оси а-а.

Закрепить роликовые направляющие к вертикальным стенкам корпуса по установочным отверстиям $\Phi 5\text{мм}$ шурупами 3,5x13.

Примечание: Роликовые направляющие длиной более 300мм крепить также по дополнительному установочному отверстию.

ПРАВИЛА

по регулировке петли четырехшарнирной, используемой при навеске дверей.

Если при монтаже дверей допущена неточность в их положении (большие зазоры между боковой стенкой и дверью, перекос дверей и т.п.), то необходимо произвести регулировку петель

Регулирование осуществляется с помощью винтов поз. 1,2,3. в трех направлениях, указанных стрелками а-а, б-б, с-с.

ПОРЯДОК РЕГУЛИРОВАНИЯ

1. Ослабить винт поз.2. Это даст возможность перемещения двери по стрелке б-б.
2. Установочным винтом, поз.1 дверь перемещается по стрелке а-а.
3. После установки двери в нижнем положении винт поз.2 затягивается до отказа.
4. Ослабить винт поз.3. Это даст возможность перемещения двери по стрелки с-с.

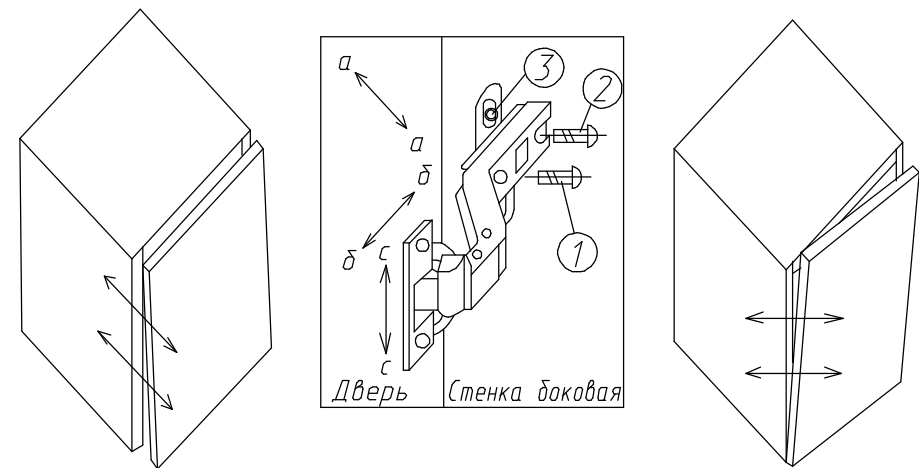

Нижняя часть двери отстает

Дверь наклонена вниз